

300kg/段 高さ2100×横幅1850×奥行750×10段(枚) 単体 1台

備考:YSシリーズ:支柱×4本 単体自立型 ホワイトグレー

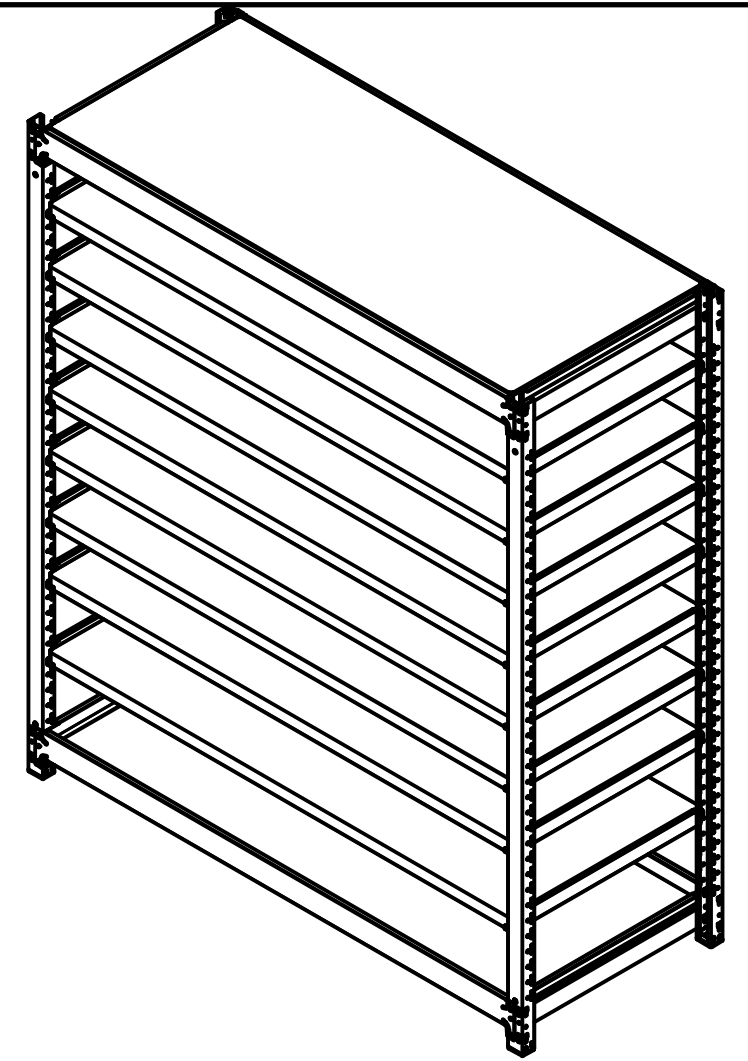
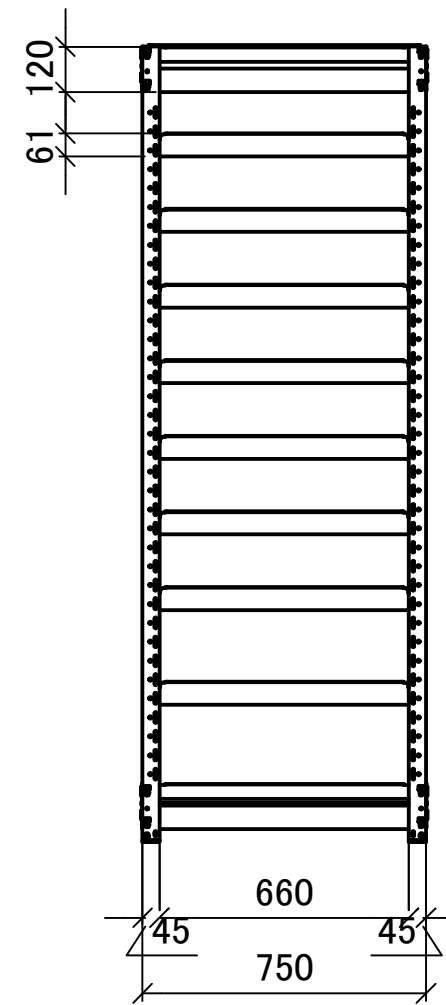
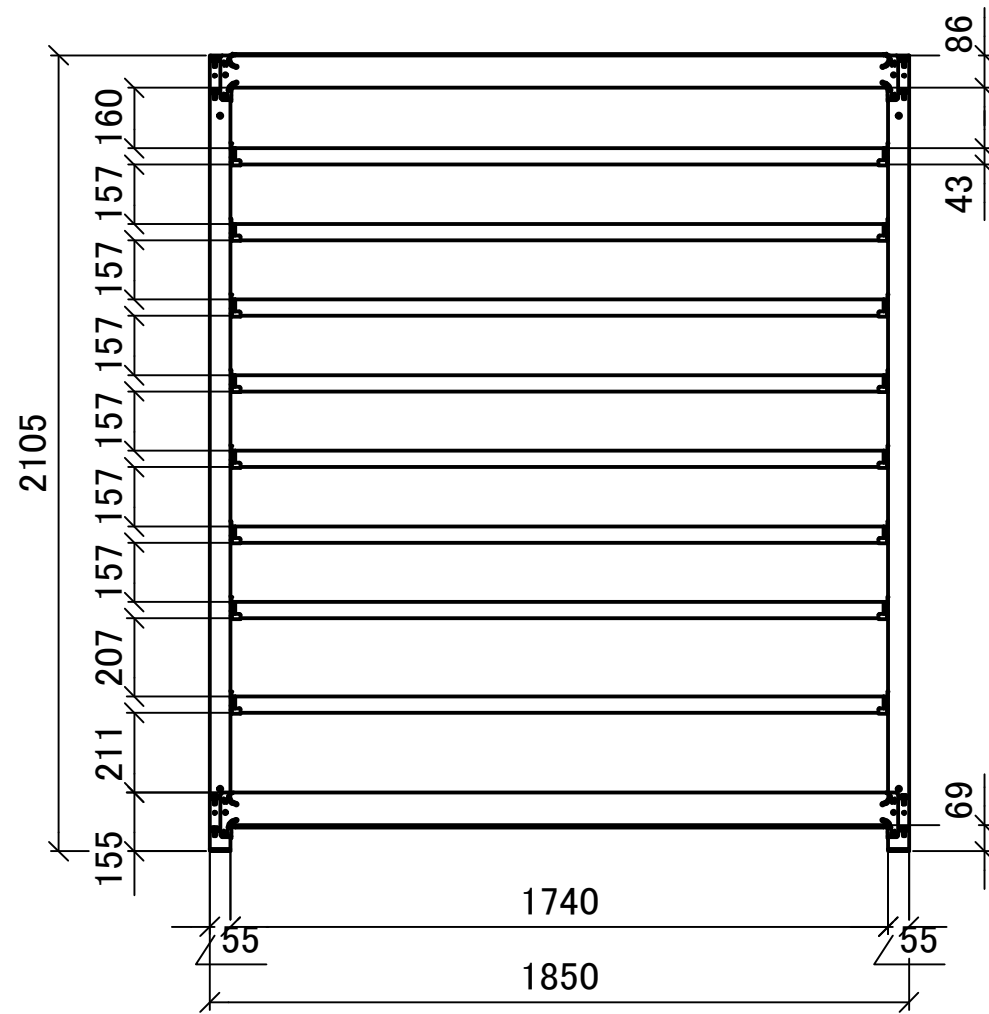

DATE 2025-07-05
DRAWN
CHECKED

PROJECT
TITLE スチールラック 中量YS 三面図

PROJECT NO.
USER

SCALE 1:20
SHEET NO. 1:1