

300kg/段 高さ1200×横幅1250×奥行750×10段(枚) 単体 1台

備考:YSシリーズ:支柱×4本 単体自立型 ホワイトグレー

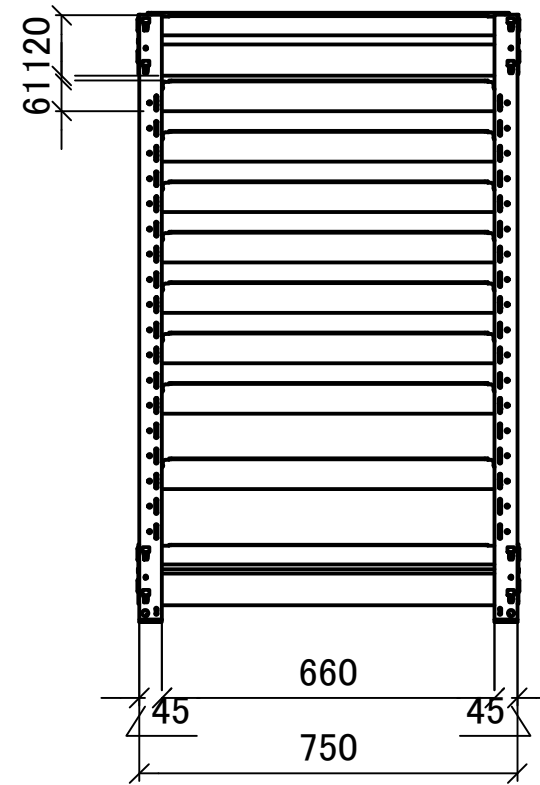
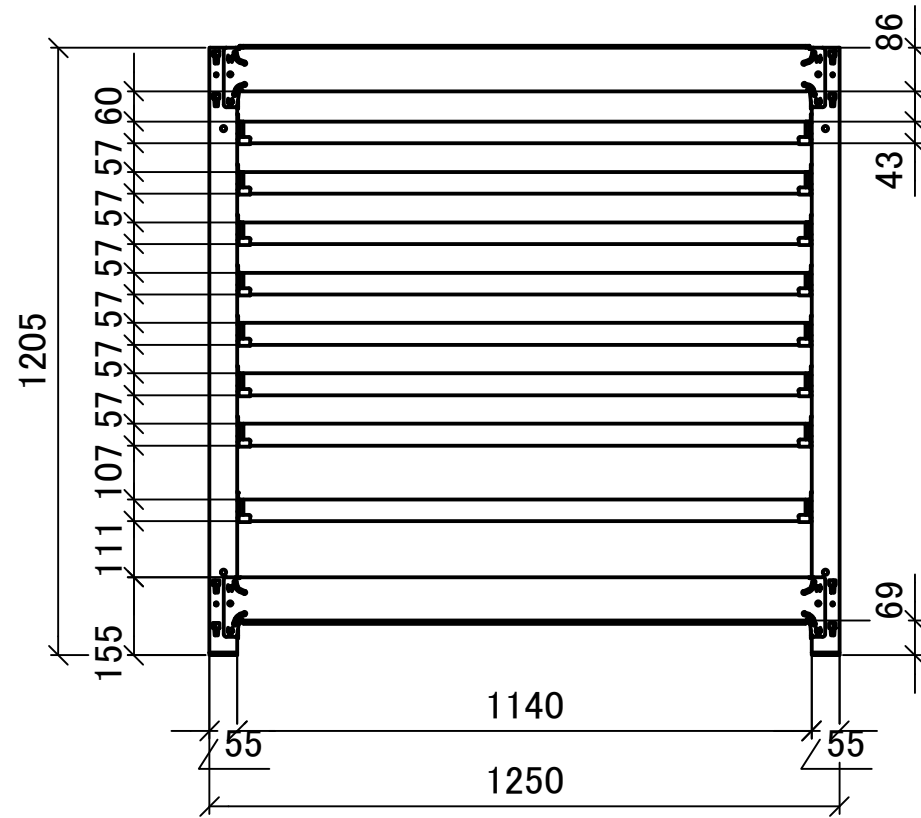
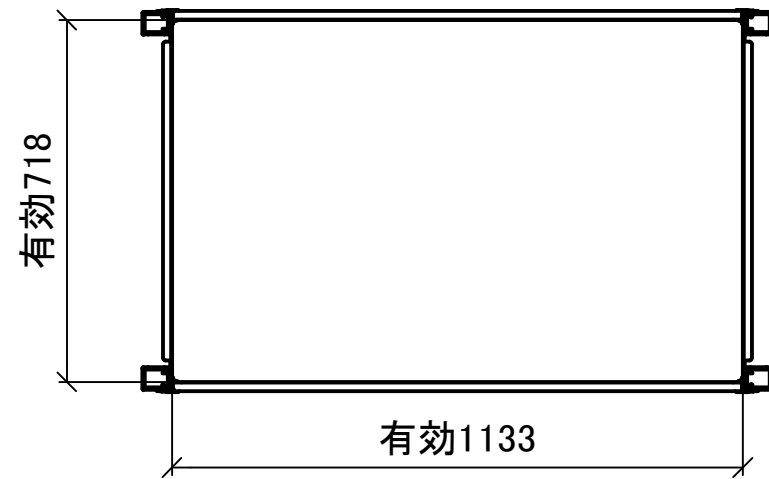
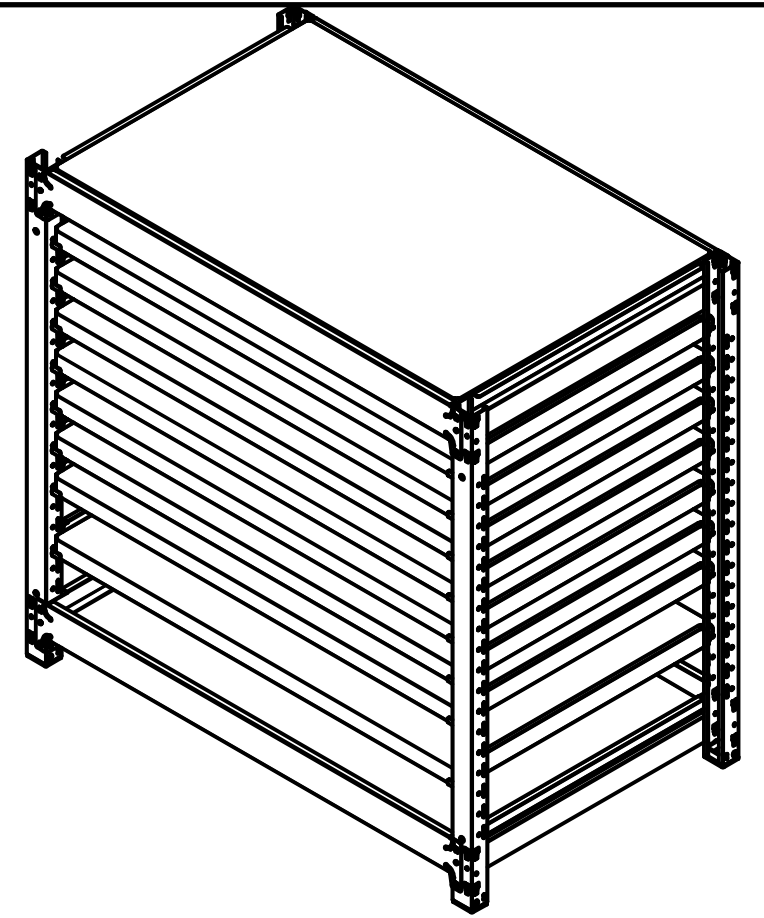

DATE	2025-07-04
DRAWN	
CHECKED	

PROJECT	
TITLE	スチールラック 中量YS 三面図

PROJECT NO.	
USER	

SCALE	1 : 15
SHEET NO.	1 : 1