

300kg/段 高さ1200×横幅1250×奥行600×2段(枚) 単体 1台

備考:YSシリーズ:支柱×4本 単体自立型 ホワイトグレー

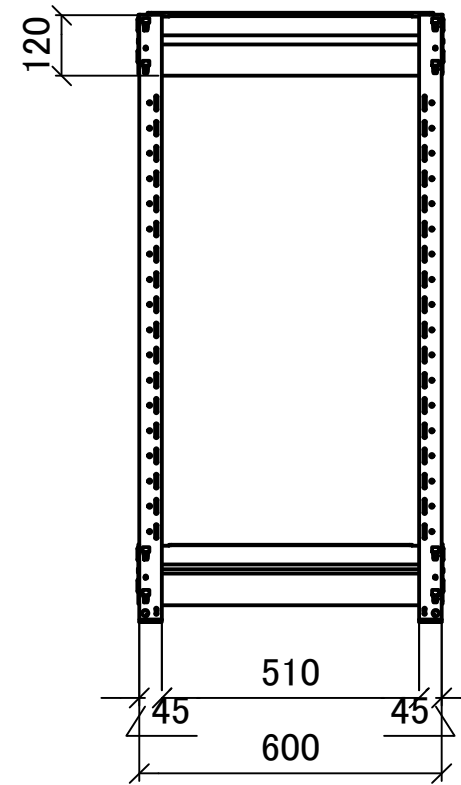
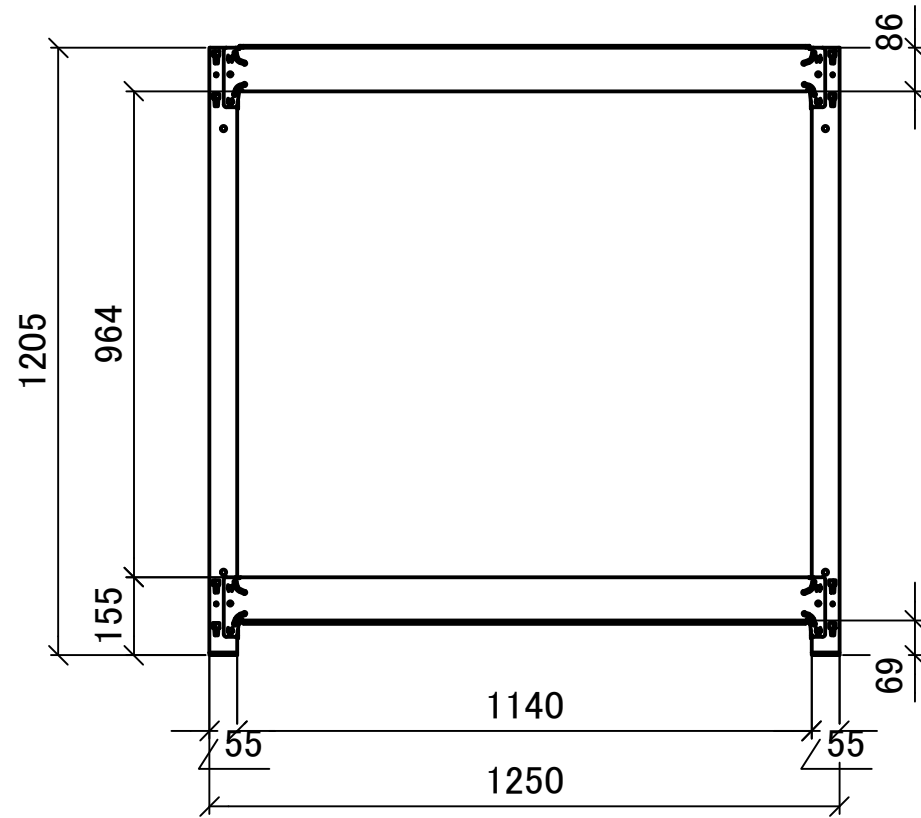
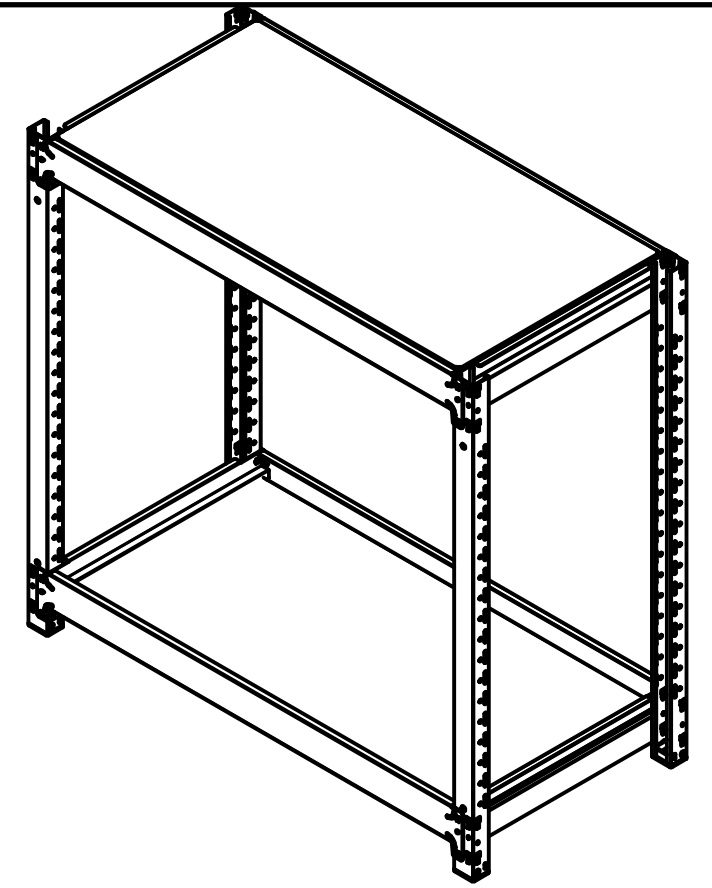

DATE 2025-07-04
DRAWN
CHECKED

PROJECT
TITLE スチールラック 中量YS 三面図

PROJECT NO.
USER

SCALE 1:15
SHEET NO. 1:1