

300kg/段 高さ900×横幅1550×奥行750×5段(枚) 単体 1台

備考:YSシリーズ:支柱×4本 単体自立型 ホワイトグレー

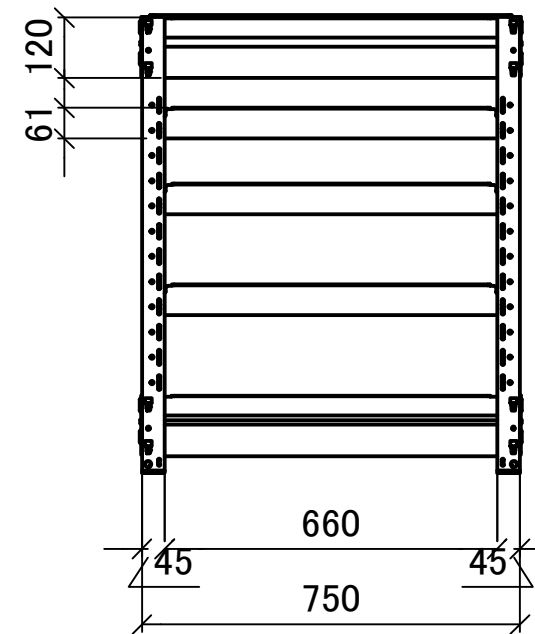
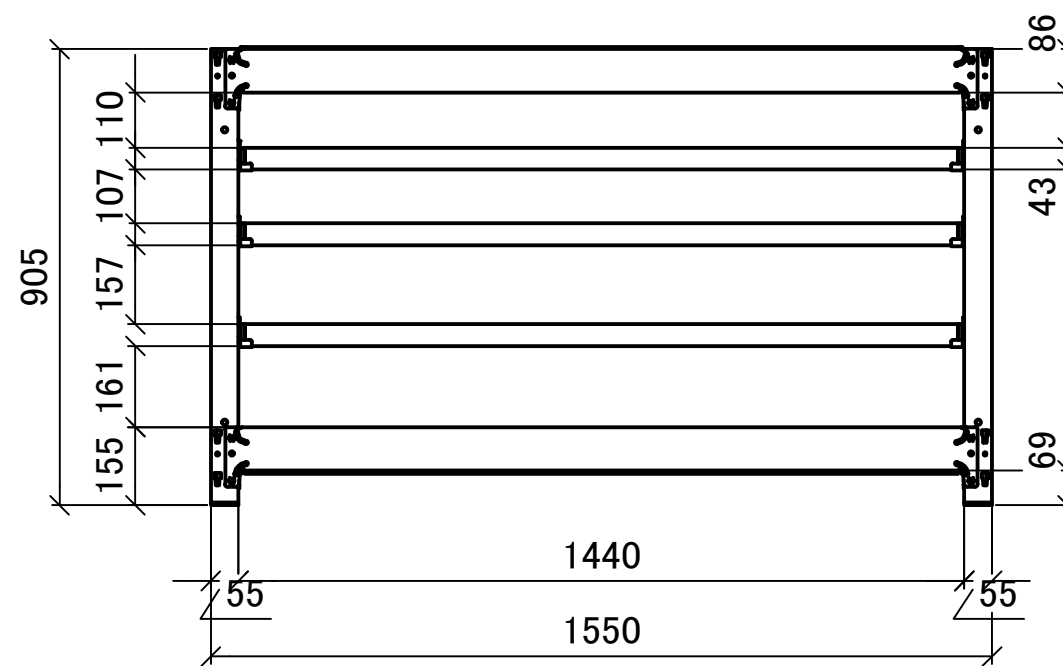
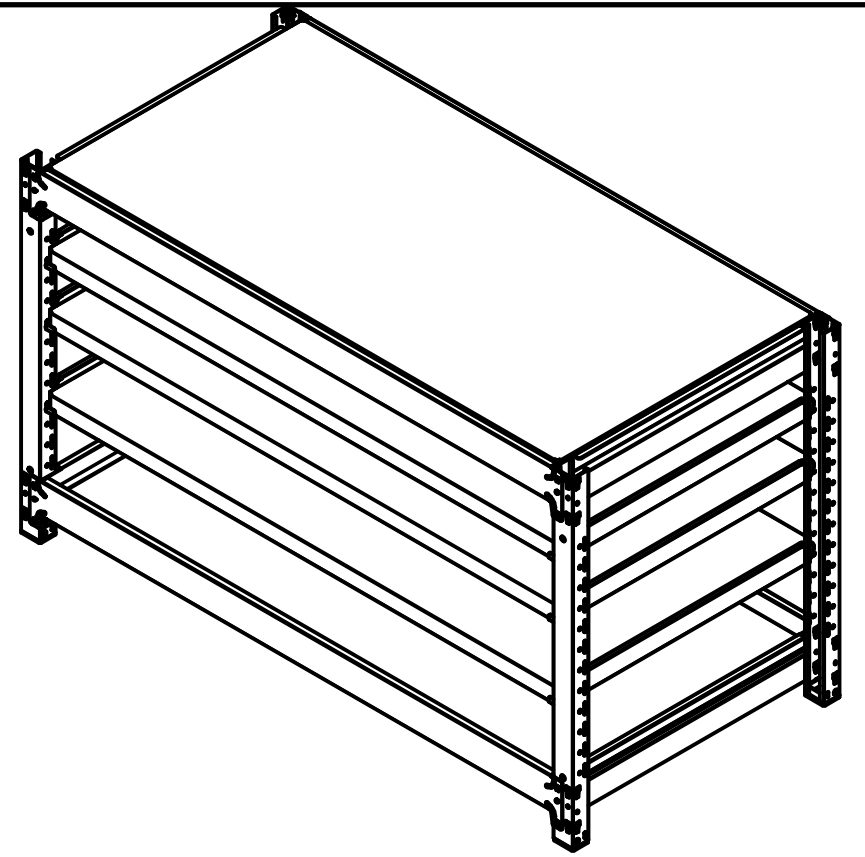

DATE 2025-07-08  
DRAWN  
CHECKED

PROJECT  
TITLE スチールラック 中量YS 三面図

PROJECT NO.  
USER

SCALE 1:15  
SHEET NO. 1:1