

500kg/段 高さ1500×横幅1550×奥行600×4段(枚) 増連 1台

備考:YSシリーズ:支柱×2本 連結専用型 ホワイトグレー

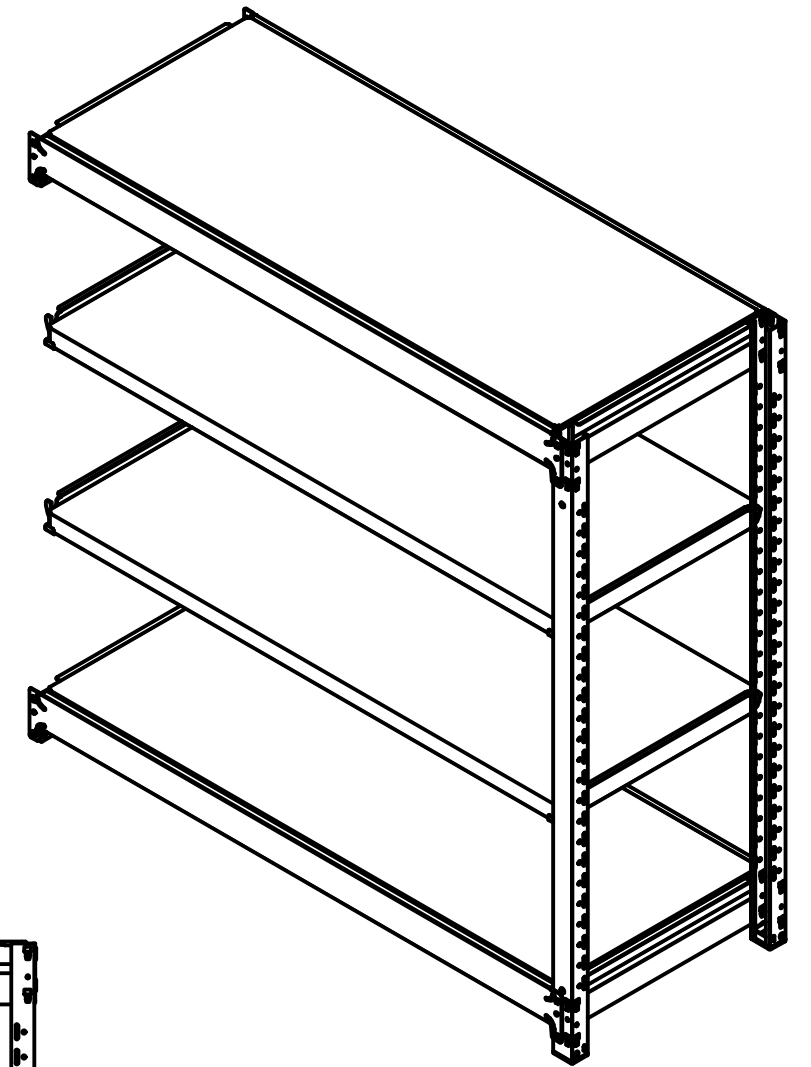
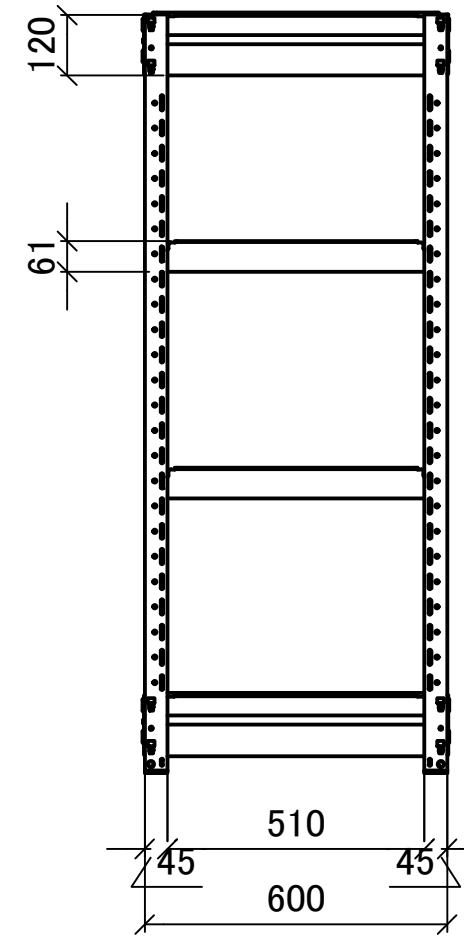
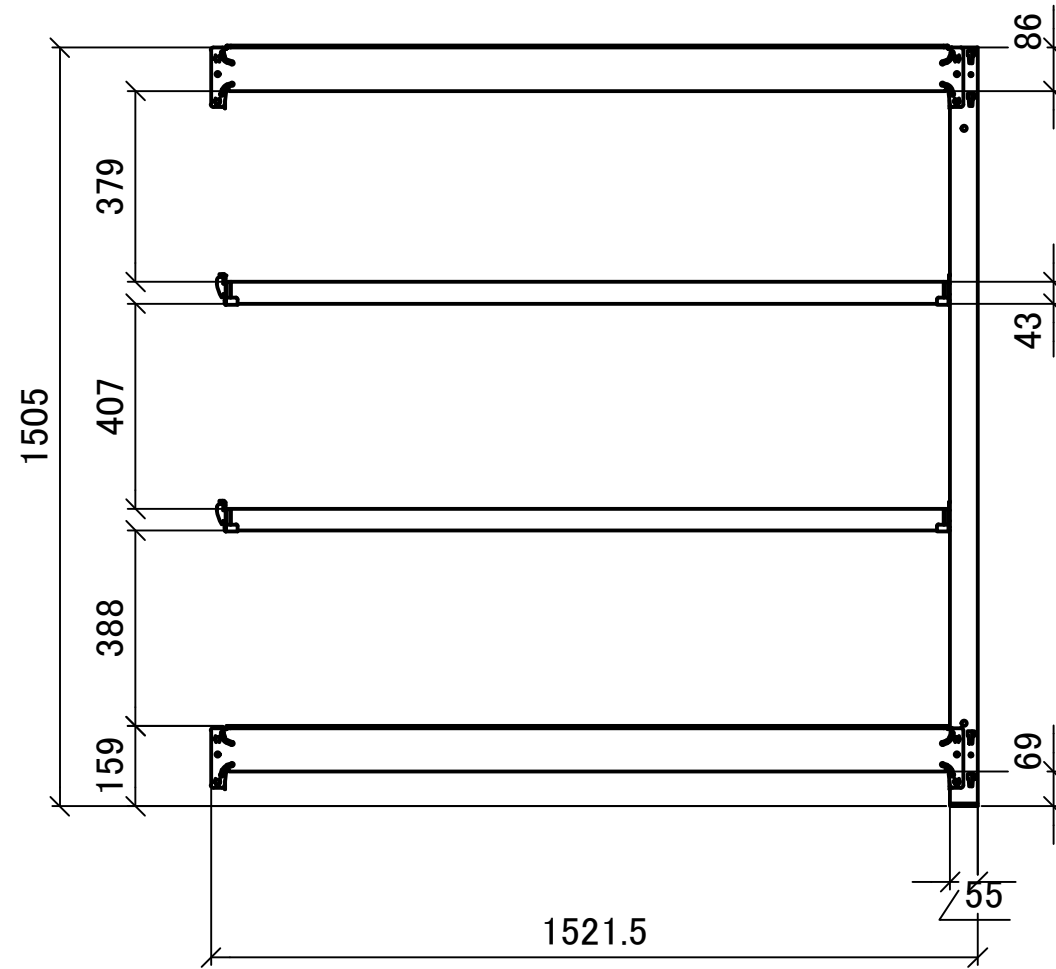
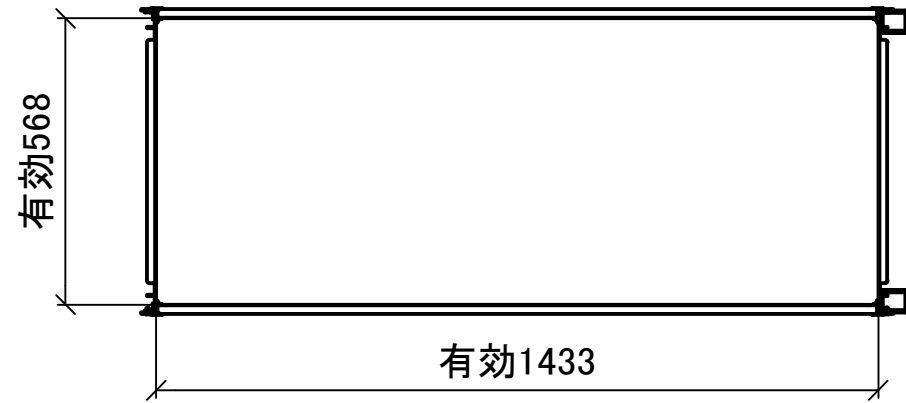

DATE 2025-07-07
DRAWN
CHECKED

PROJECT
TITLE スチールラック 中量YS 三面図

PROJECT NO.
USER

SCALE 1:15
SHEET NO. 1:1