

500kg/段 高さ900×横幅1550×奥行750×5段(枚) 単体 1台

備考:YSシリーズ:支柱×4本 単体自立型 ホワイトグレー

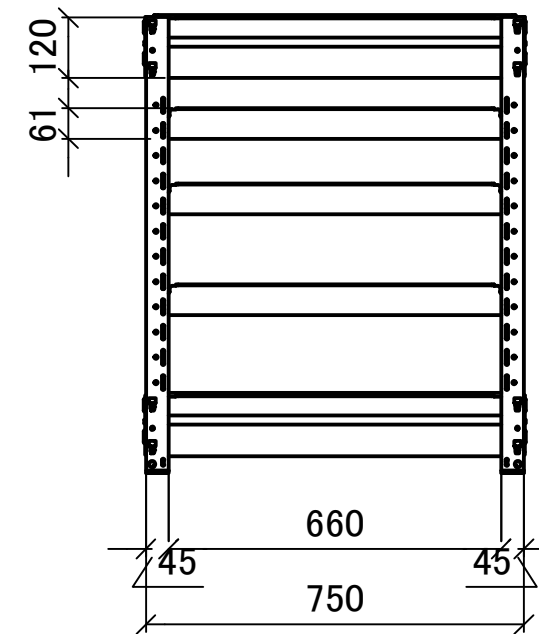
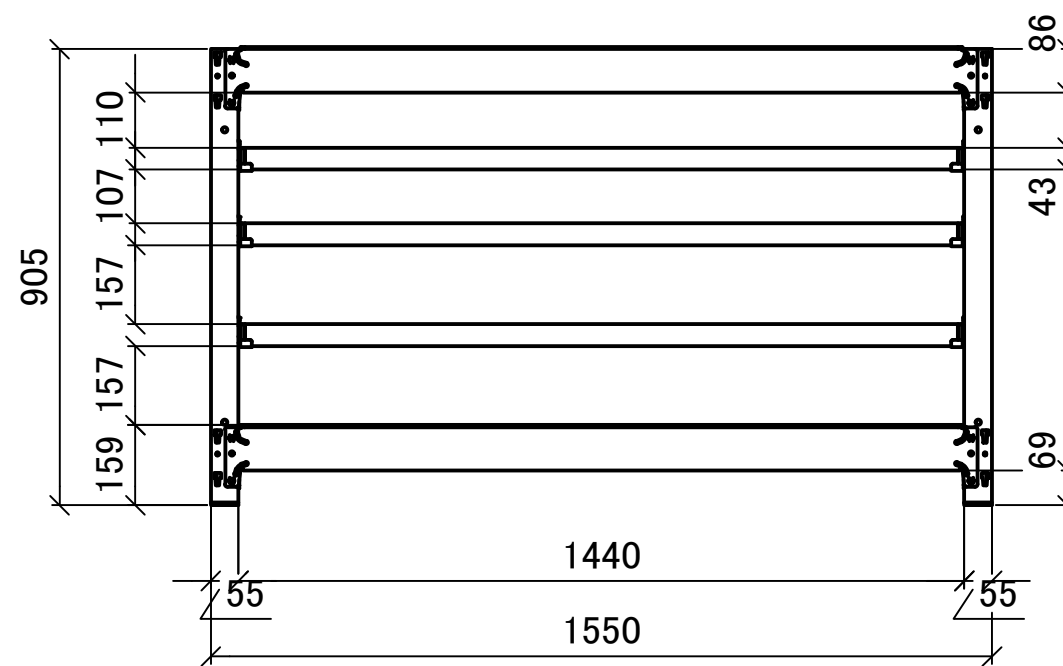
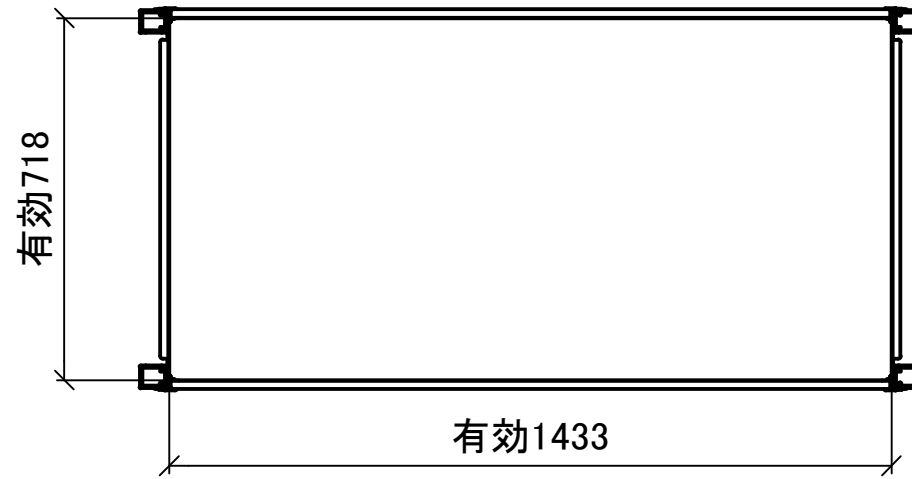
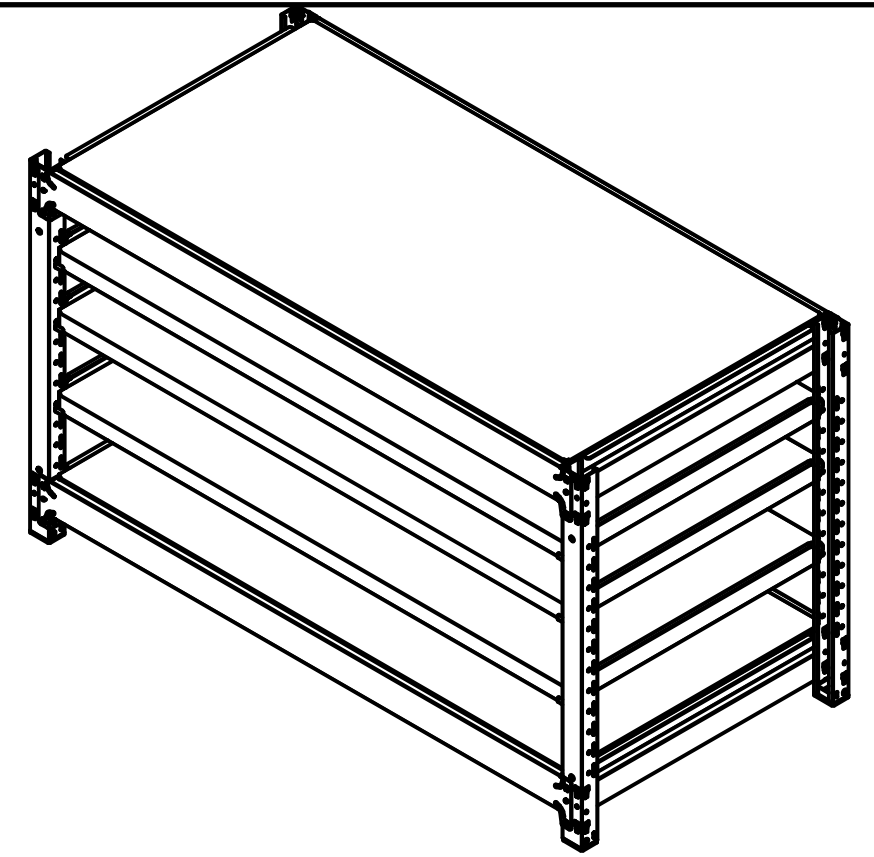

DATE 2025-07-07
DRAWN
CHECKED

PROJECT
TITLE

スチールラック 中量YS 三面図

PROJECT NO.
USER

SCALE 1:15
SHEET NO. 1:1