

120kg/段 高さ900×横幅1200×奥行450×2段(枚) 単体 1台

備考:YSシリーズ:支柱×4本 単体自立型 ホワイトグレー

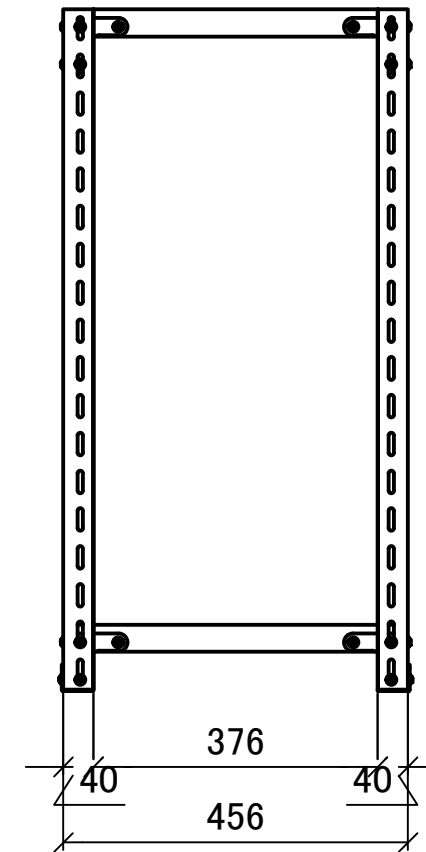
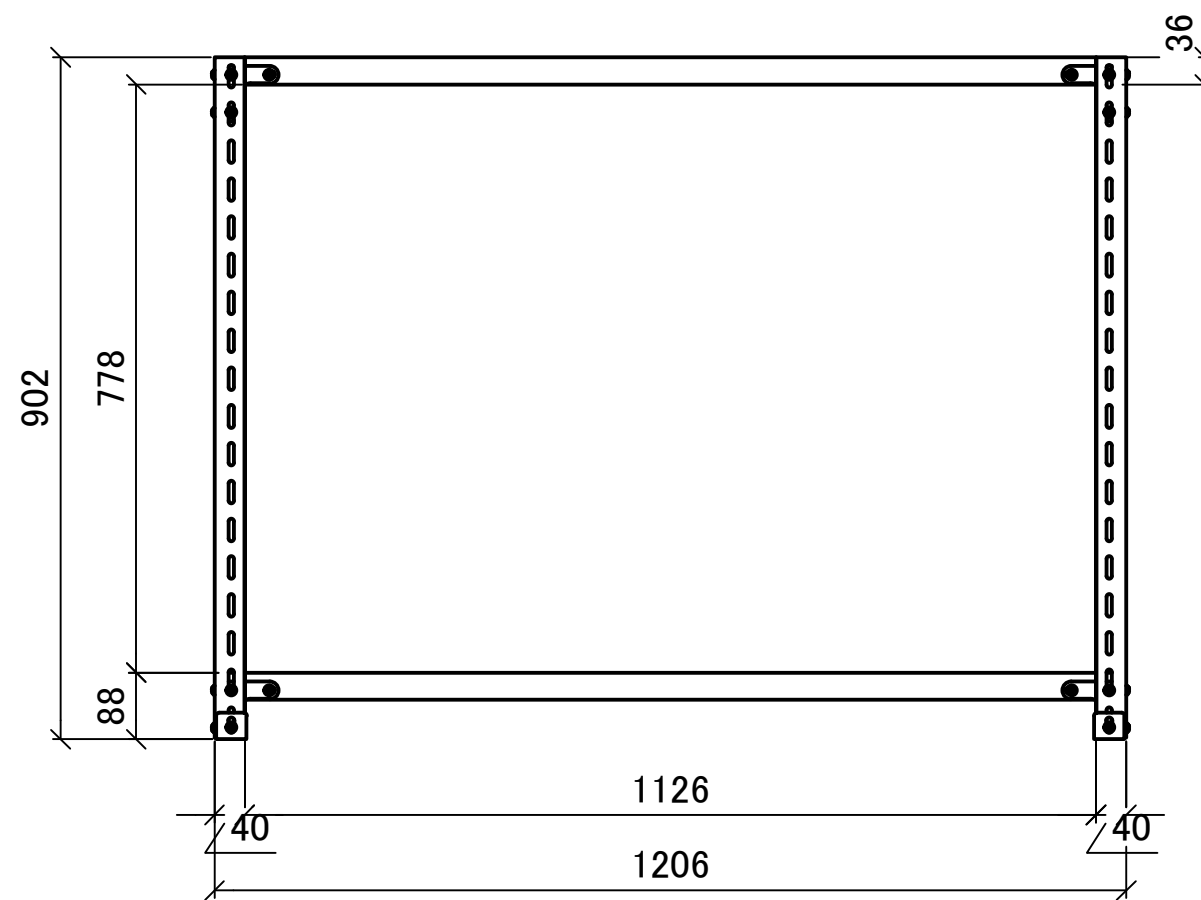
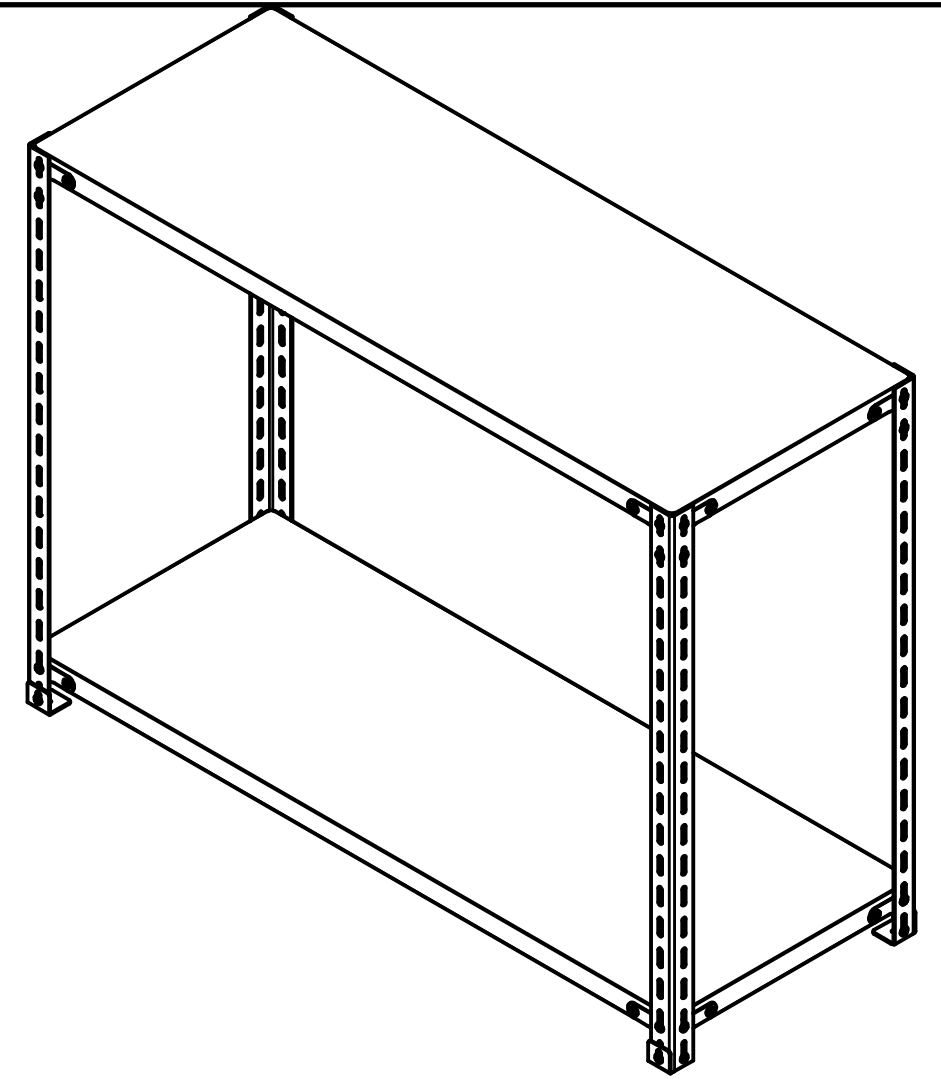

DATE 2025-07-02
DRAWN
CHECKED

PROJECT
TITLE スチールラック 軽量YS 三面図

PROJECT NO.
USER

SCALE 1:10
SHEET NO. 1:1